

# MESSESTÄNDE

panoramic®  
full visual system

**EXPOFORMER**  
Building ideas.



# Transportfähige Lösungen

- 🔹 Modulare und wiederverwendbare Messestände
- 🔹 Standard-Konfigurationen oder massgeschneiderte Lösungen von 9 bis 100m<sup>2</sup>
- 🔹 Verpackt in Transporttaschen oder -boxen
- 🔹 Bauen Sie Ihren Stand selbst auf oder lassen Sie sich von Fachpersonal helfen

# Für einen Stand, der Ihr Image widerspiegelt!

- **100 % des verfügbaren Platzes für Ihre Botschaften**  
Panoramic ist das einzige modulare Ausstellungssystem\*, bei dem die Struktur vollständig verkleidet werden kann. Die Botschaft steht im Vordergrund und tritt so noch stärker hervor.
- **Hochwertige Verarbeitung**  
Mit 100 % Textilgrafiken, die Ihren Stand vollständig bedecken, vermitteln Sie wirkliches Qualitätsbewusstsein.
- **Die visuelle Textilrevolution!**  
Der Textildruck verfügt über Eigenschaften, die ihn zur idealen Wahl für die visuelle Kommunikation auf Veranstaltungen und in Shops machen. Textilgrafiken sind widerstandsfähig, waschbar, lassen sich in einer Hülle transportieren und bieten Ihren Bildern beispiellose Qualität und Intensität.



Patentiertes System



# Modularität

- Strukturen für Flächen zwischen 9 und 100 m<sup>2</sup>
- Verpackt in einer Transportbox mit Rollen, Einzelrahmen und Drucke vormontiert
- Bauen Sie Ihren Stand selbst auf oder lassen Sie sich von Fachpersonal helfen

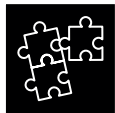

Modularität



Vermietung





Steckverbinder für Wände



Ausstattung Kabine (Regale, Garderobe, Bügel und Abfallimer)

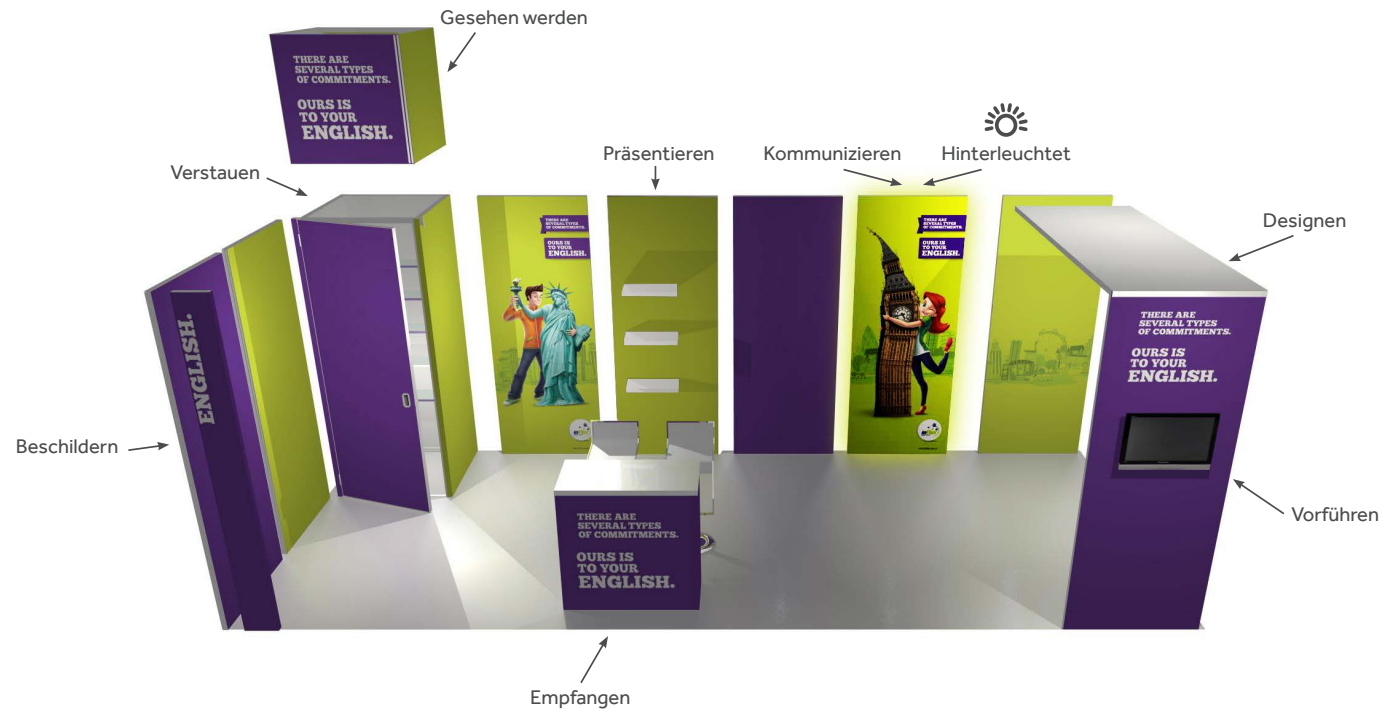

- Gestalten Sie einen massgeschneiderten Stand auf der Grundlage von vormontierten Modulen, welche alle Funktionen bieten, die Sie brauchen
- Eine optimale optische Wirkung wird durch Textilgrafiken, grosse Formate und eine hohe Auflösung erzielt. Die Übergänge zwischen den Wänden sind nicht sichtbar
- Einfach und schnell zu montieren: Die Grafiken bleiben wie sie sind und die Module passen in eine Holzkiste. Ein 18-m<sup>2</sup>-Stand ist in weniger als 1 Stunde aufgebaut





## Paket mit 10 Modulen

- 3 Standard-Module HMS096
- 1 1-m²-Kabine HMR096
- 1 Theken-Modul M ohne Tür HMC096
- 1 Aufsatz-Modul 1 m² HMH496
- 1 Regalböden-Modul HME011
- 1 Firmenschild-Modul linke Allee HMA024
- 1 Bogen-Modul + Monitor H MV196B
- 1 Gesprächsbereich-Modul HMC296B
- 6 LED-Spots
- 2 Strom-Kits
- 2 Mehrfachsteckdosen 3-fach
- 1 Notfall-Kit
- 1 Transportbox H1



## hm-stand-22

- 🕒 **Module (Struktur und Drucke), 3LED-Spots, Verpackung**
- 🕒 **Transportlösung**  
1 Aufbewahrungsbox h-line H1

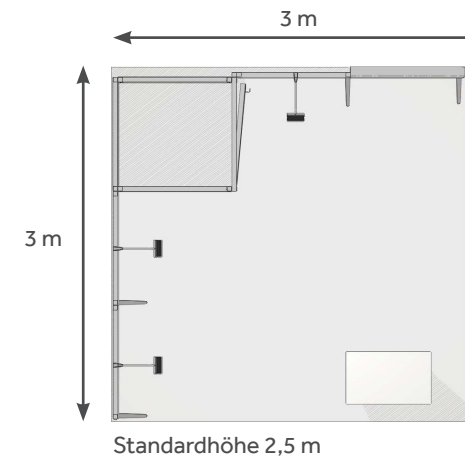

9m<sup>2</sup>



Theke HMC048 (optional) Siehe S.66



Kabine 1 m<sup>2</sup>

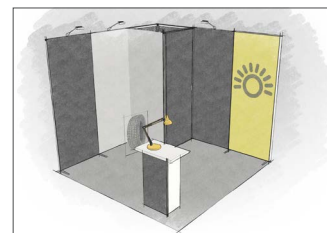





9m<sup>2</sup>

## hm-stand-11

- **Module (Struktur und Drucke), 4 LED-Spots, Verpackung**
- **Transportlösung**  
1 Aufbewahrungsbox h-line H1

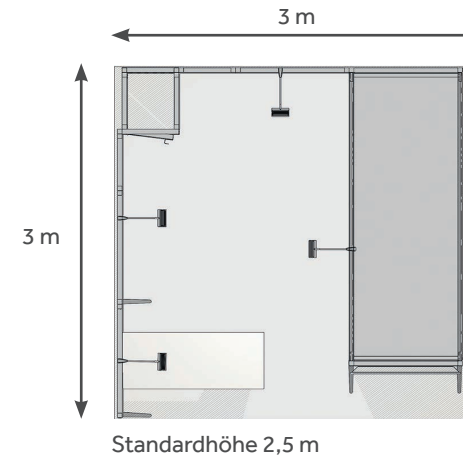

Stauraum



Gesprächsbereich-Modul





9m<sup>2</sup>



Firmenlogo

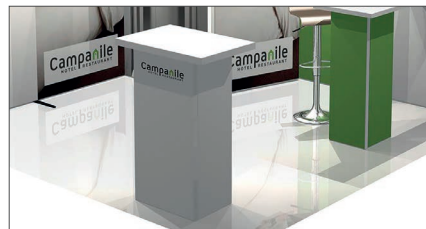

Theke HMC048 (optional) Siehe S.66

## hm-stand-12

- 🕒 **Module (Struktur und Drucke), 6LED-Spots, Verpackung**
- 🕒 **Transportlösung**  
1 Aufbewahrungsbox h-line H1

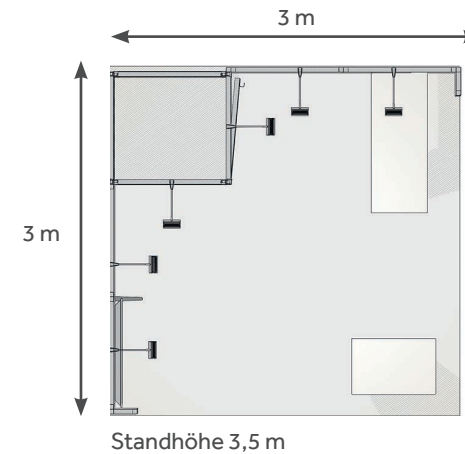

Standhöhe 3,5 m



9m<sup>2</sup>

## hm-stand-13

- **Module (Struktur und Drucke), 5 LED-Spots, Verpackung**
- **Transportlösung**  
1 Aufbewahrungsbox h-line H1

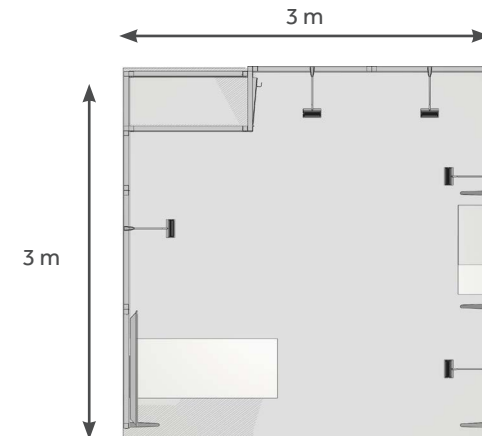

Standardhöhe 2,5 m



Gesprächsbereich-Modul



Stauraum



12m<sup>2</sup>

## hm-stand-23

- 🕒 **Module (Struktur und Drucke), 3LED-Spots, Verpackung**
- 🕒 **Transportlösung**  
1 Aufbewahrungsbox h-line H1

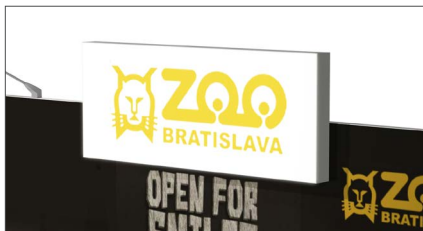
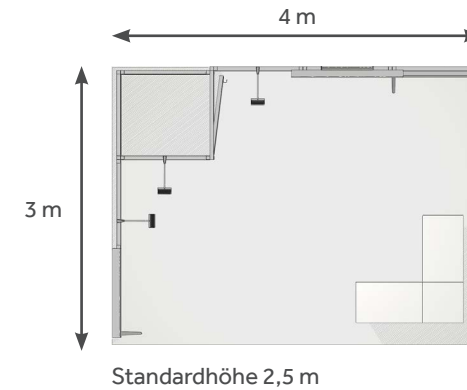

Beleuchtetes Beschilderungsmodul M (HMH120-L)



2 HMC048-Theke verbunden mit 1 HMC002 (Siehe S.67)





12m<sup>2</sup>

## hm-stand-15

- **Module (Struktur und Drucke), 5 LED-Spots, Verpackung**
- **Transportlösung**  
1 Aufbewahrungsbox h-line H1

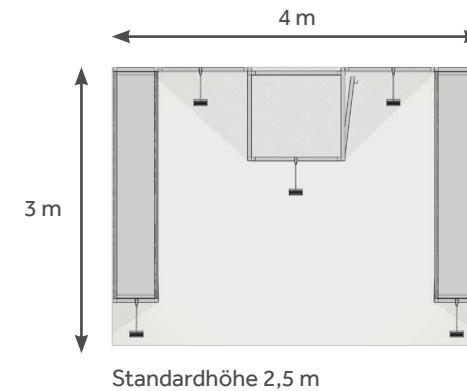

Theke HMC048 (optional) Siehe S.66

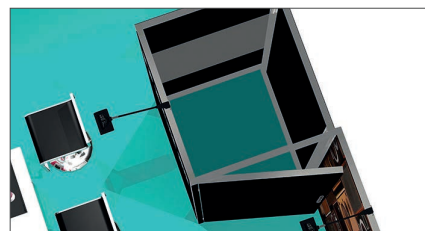

Kabine 1 m<sup>2</sup>



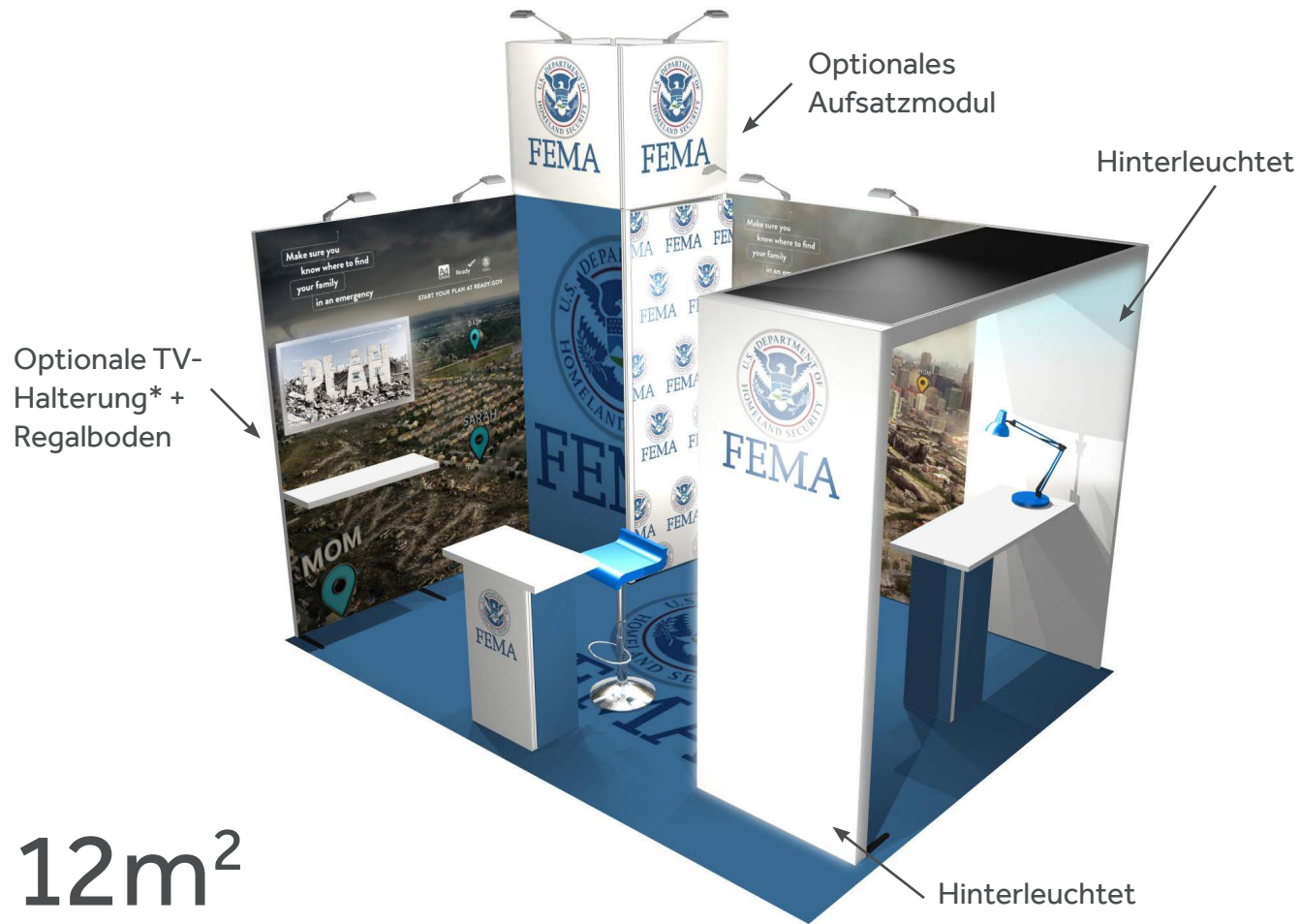

12m<sup>2</sup>

## hm-stand-24

- 🕒 **Module (Struktur und Drucke), 6LED-Spots, Verpackung**
- 🕒 **Transportlösung**  
1 Aufbewahrungsbox h-line H1

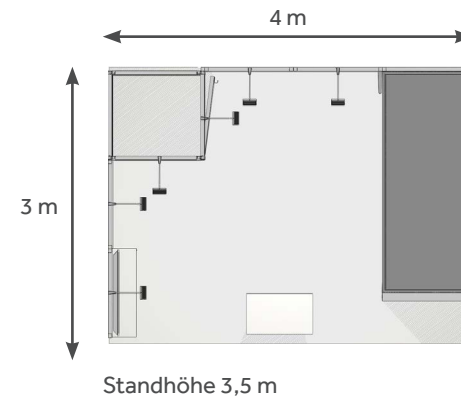

Kabine 1 m<sup>2</sup>



Bogenmodul HMV096-L

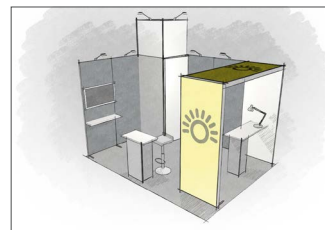





## hm-stand-18

- **Module (Struktur und Drucke), 7 LED-Spots, Verpackung**
- **Transportlösung**  
1 Aufbewahrungsbox h-line H1

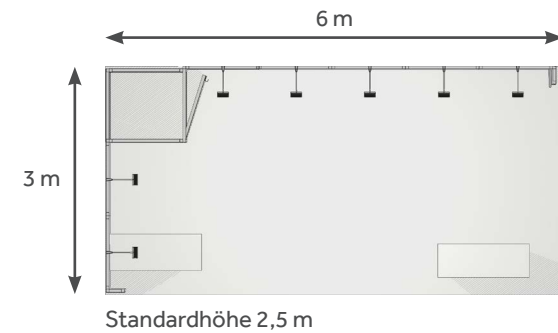

18m<sup>2</sup>

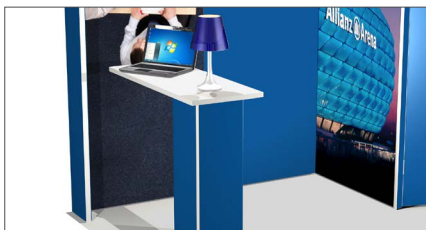

Arbeitsfläche



Theke HMC096 (optional) Siehe S.66



## hm-stand-25

- 🕒 **Module (Struktur und Drucke), 10LED-Spots, Verpackung**
- 🕒 **Transportlösung**  
1 Aufbewahrungsbox h-line H2,  
1 Aufbewahrungsbox h-line H4

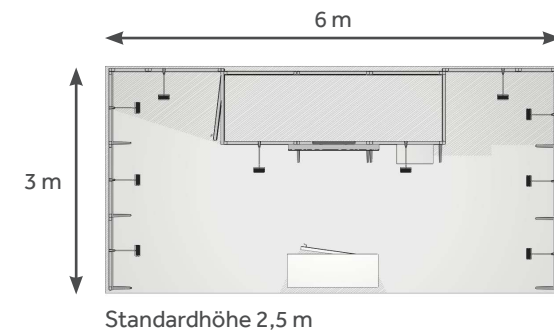

18m<sup>2</sup>



Theke HMC196-L (optional) Siehe S.67



Beschilderungsmodul HMH120-L (optional)

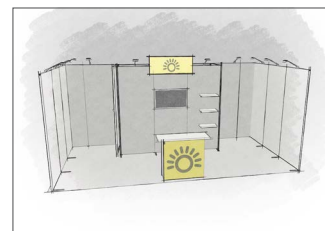

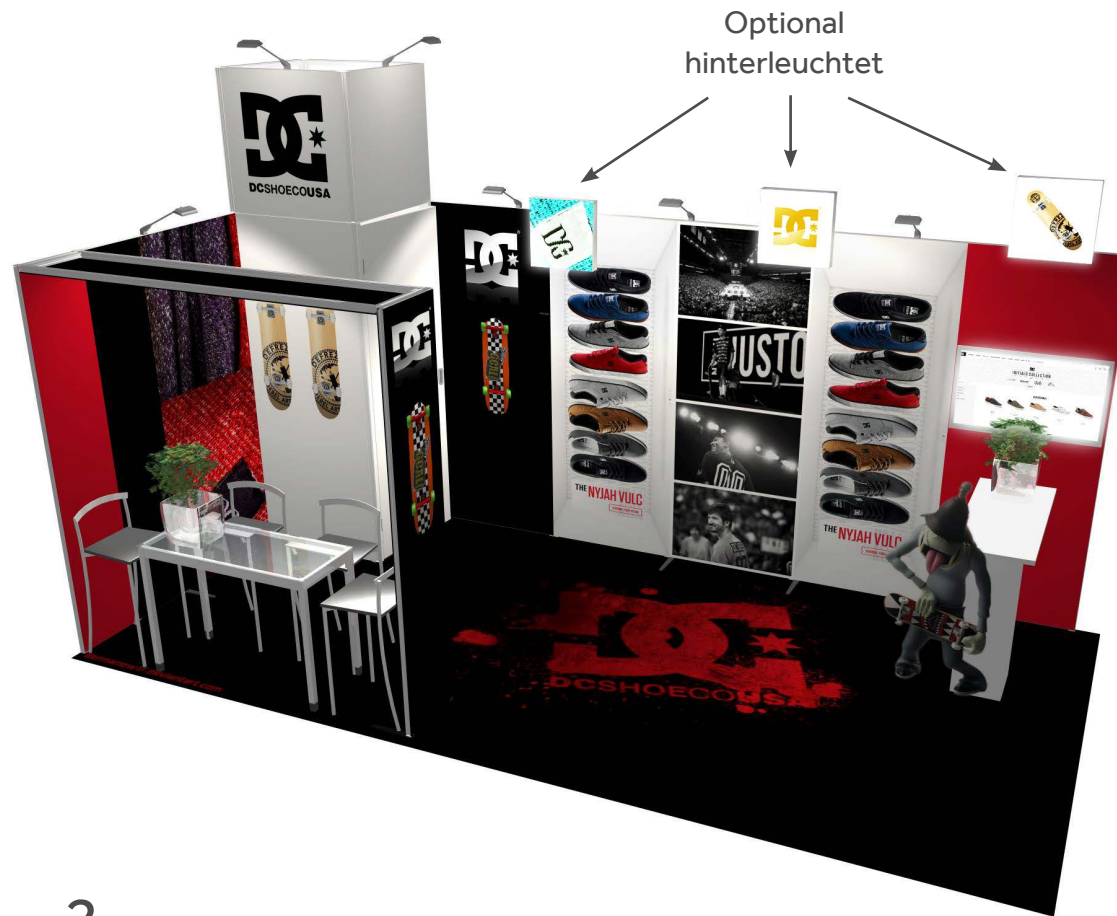

Optional  
hinterleuchtet

## hm-stand-20

- **Module (Struktur und Drucke),  
8 LED-Spots, Verpackung**
- **Transportlösung**  
1 Aufbewahrungsbox h-line H1

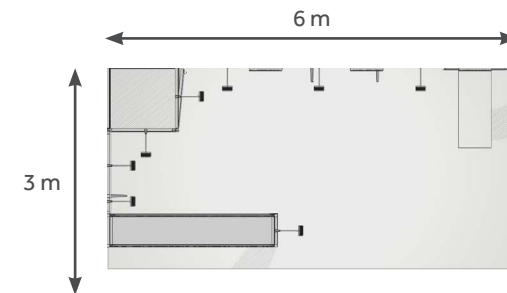

Standhöhe 3,5 m

18m<sup>2</sup>



Firmenlogo



Beschilderungsmodul HMH048-L (optional)







24m<sup>2</sup>

## hm-stand-26

- 🕒 **Module (Struktur und Drucke), 6LED-Spots, Verpackung**
- 🕒 **Transportlösung**  
1 Aufbewahrungsbox h-line H2,  
1 Aufbewahrungsbox h-line H4

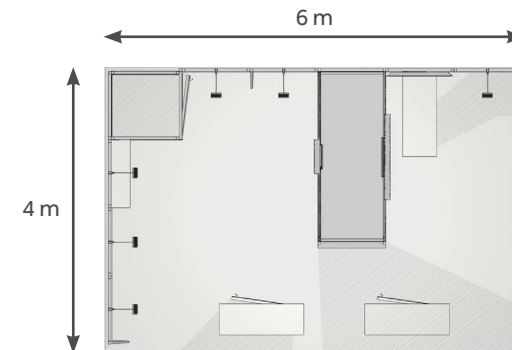

Standardhöhe 2,5 m

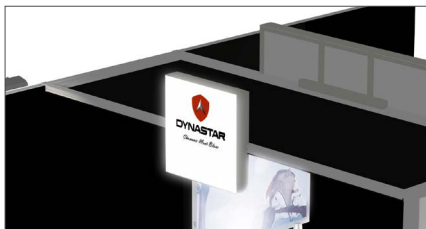

Beschilderungsmodul HMH048-L (optional)



Theke HMC196-L (optional) Siehe S.67

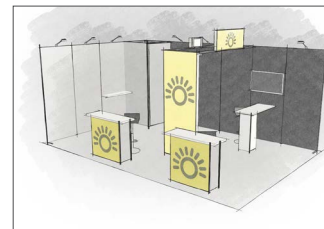

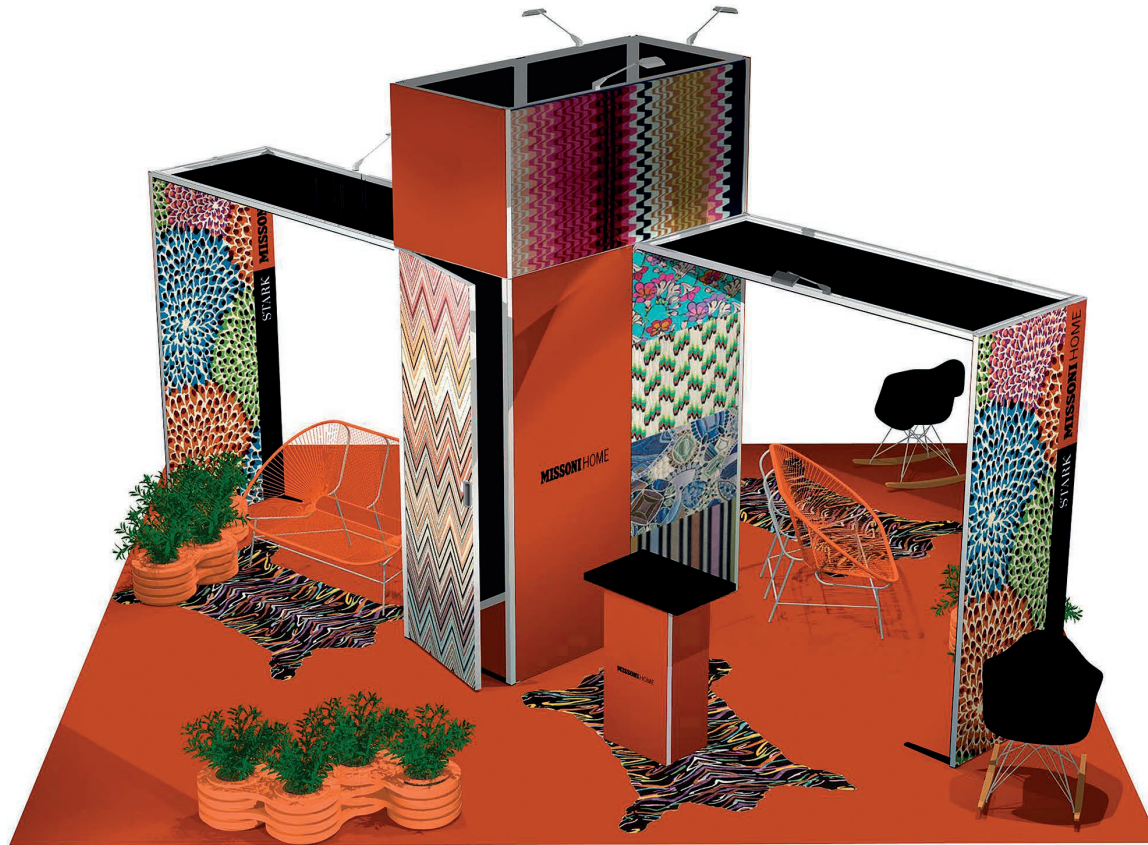

## hm-stand-21

- **Module (Struktur und Drucke), 5 LED-Spots, Verpackung**
- **Transportlösung**  
1 Aufbewahrungsbox h-line H1

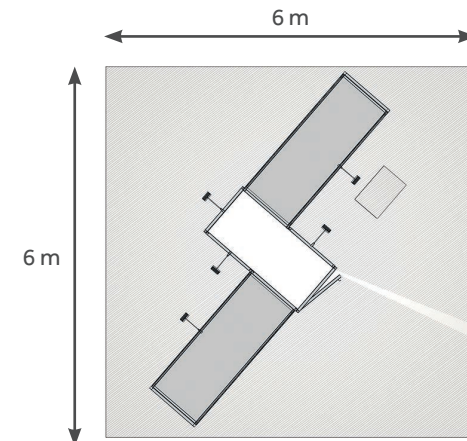

Standhöhe 3,5 m

**36m<sup>2</sup>**



Theke HMC048 (optional) Siehe S.66



Firmenlogo



Standard-Module



Standardleuchtmodul



Regalböden-Module



Tür-Modul



Multimedia Module



Bogenmodule



Beleuchtete Bogenmodule



Firmenschild-Module

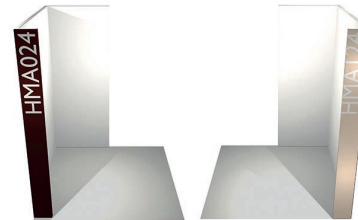

Gesprächsbereich-Module

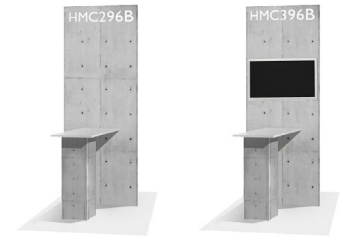

Beschilderungsmodule



Aufsatzmodule



Stauraum-Module



Theken-Module

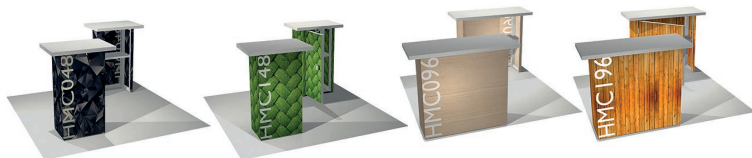

Verbindungs-Module

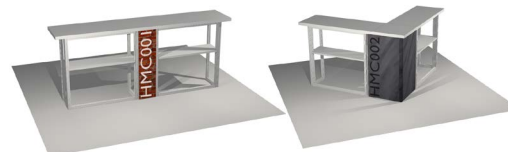

Beleuchtete Theken







panoramic®  
P-lineMaximale  
Traglast  
30 kg

## Tasche mit Rollen

Abmessungen: B 380 x L 340 x H 1350 mm  
Gewicht: 10 kg

panoramic®  
C-line

1 einfaches Skate  
mit Rollen  
1 Deckel  
3 Kisten

## Stapelbare Kisten

Innen-  
abmessungen: B 345 x L 2520 x H 232 mm

\* kann 1 bis 3 Kisten transportieren\*\* kann 2 bis 6 Kisten transportieren



panoramic®  
h-line



Schienensystem

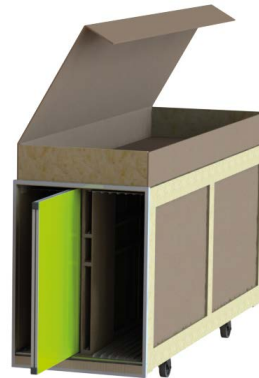

panoramic®  
h-line



Trennbare Kisten



## Transportbox h-line H1

Abmessungen: B 820 x L 2620 x H 1420 mm  
Gewicht: 149 kg

Kann 14 Rahmen enthalten. LKW mit Hebebühne oder Rampe

## Transportbox h-line H2

Abmessungen: B 720 x L 2620 x H 1440 mm  
Gewicht: 110 kg

Kann 12 Rahmen enthalten. Für Sprinter ohne Hebebühne und ohne Rampe (Für eine perfekte Stabilität während des Transportes soll die Kiste mit den Rollen nach oben in Ihrem Fahrzeug verstaut werden).



**EXPOFORMER AG**

Feldstrasse 66

8180 Bülach

+41 44 864 12 12

[expoformer@expoformer.ch](mailto:expoformer@expoformer.ch)

[www.expoformer.ch](http://www.expoformer.ch)